

Méretetek

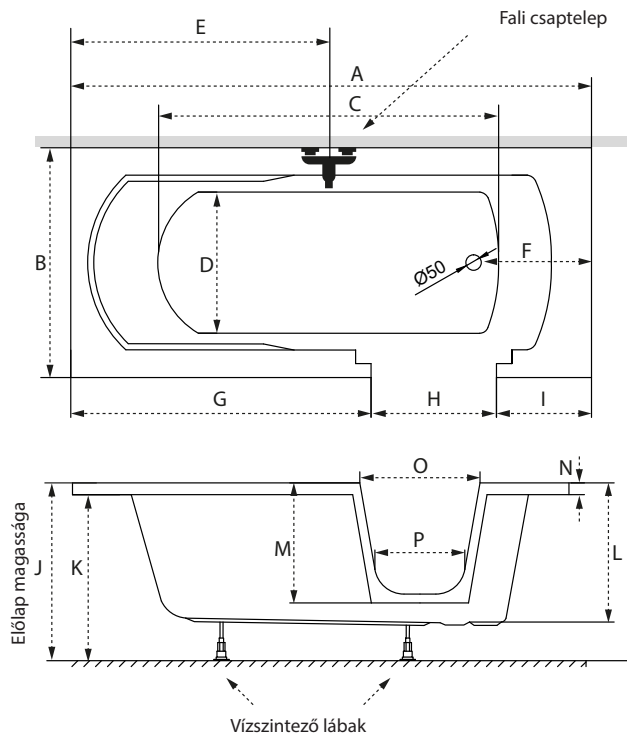

Ürtartalom: 160 l

170x75

A	1700 mm	K	590 mm
B	750 mm	L	470 mm
C	1110 mm	M	410 mm
D	460 mm	N	40 mm
E	850 mm	O	400 mm
F	340 mm	P	280 mm
G	980 mm		
H	400 mm		
I	310 mm		
J	630 mm		



A csaptelep jelölt pozíciójánál a kád peremszélessége 55 mm.

Rendelhető kiegészítők

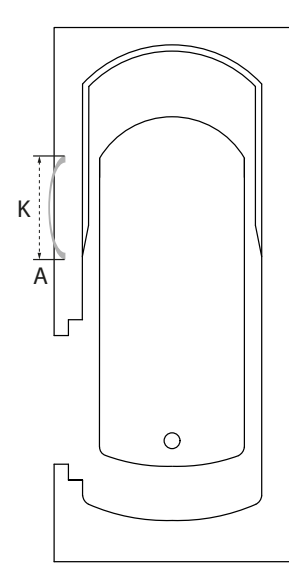

- Dupla szinterápia
- M-Acrylic szinterápia
- Relax szinterápia beépítési terület
- Szinterápia kezelőpanel*
- Kapaszkodó
- Javasolt szerelőnyílás beépítés esetén

Kapaszkodó mérete (K)

M-Acrylic kapaszkodó	240 mm
Króm kapaszkodó	335 mm

Kádperemre szerelhető csaptelepeink mérete

A Héra kádra peremre szerelhető csaptelep elhelyezése nem lehetséges.









* Kádparaván és/vagy masszázrendszer választása esetén a jelölt pozíciók változhatnak.

A fentiekől eltérő kialakításokat is vállalunk, figyelembe véve a kádtest műszaki paramétereit. **Kérjen ajánlatot** az igénye megjelölésével a bemutatoterem@metahungary.hu e-mail címen.

Activ vízmasszázs

A Héra kádba nem építhető Activ 12 fúvókás masszázrendszer





Felszereltségek listája

-  Pneumatikus indítógomb
-  Levegődúsító szabályzó
-  EasyClean® önürítő vízfúvóka
-  Szívófej
-  Célirányos mini vízfúvóka
-  Oldalszeleplelt levegőfúvóka
-  Túlfolyó
-  Lefolyó

+10 fúvókás pezsgőfürdő

A Héra kádba nem építhető + 10 fúvókás pezsgőfürdő rendszer

Kádperem alatti komponensek

-  Láb
-  Vízpumpa
-  Légkompresszor
-  Szerelőnyílás beépített kádnál



Az M-Acryl masszázrendszerre 2 év a garancia, de ha a rendszer beüzemeléséhez szakembereink segítségét veszi igénybe, a szavatosság 3 évre meghosszabbodik.

Wellness 22 fűvókás masszázrendszer



A Héra kádba nem építhető Wellness 22 fűvókás masszázrendszer

Wellness Premium 24 fűvókás masszázrendszer



A Héra kádba nem építhető Wellness Premium 24 fűvókás masszázrendszer

Wellness Premium Plus 28 fűvókás masszázrendszer



A Héra kádba nem építhető Wellness Premium Plus 28 fűvókás masszázrendszer

Elegant 30 fűvókás masszázrendszer



A Héra kádba nem építhető Elegant 30 fűvókás masszázrendszer

Felszereltségek listája

- Turbó kapcsoló
- M-Acryl színterápia
- Szívófej
- Elektronikus vezérlőpanel
- Digitális vezérlőpanel
- Érintőgombos vezérlők
- Túlfolyó
- Lefolyó
- Slim mini fűvóka
- EasyClean Slim® vízfűvóka
- Slim fém levegőfűvóka

Kádperem alatti komponensek

- Láb
- Vízpumpa
- Légekompreszor
- Elektronikavezérlő
- Ózongenerátor
- Friss vizes öblítés (opcionális)
- Szerelőnyílás beépített kádnál

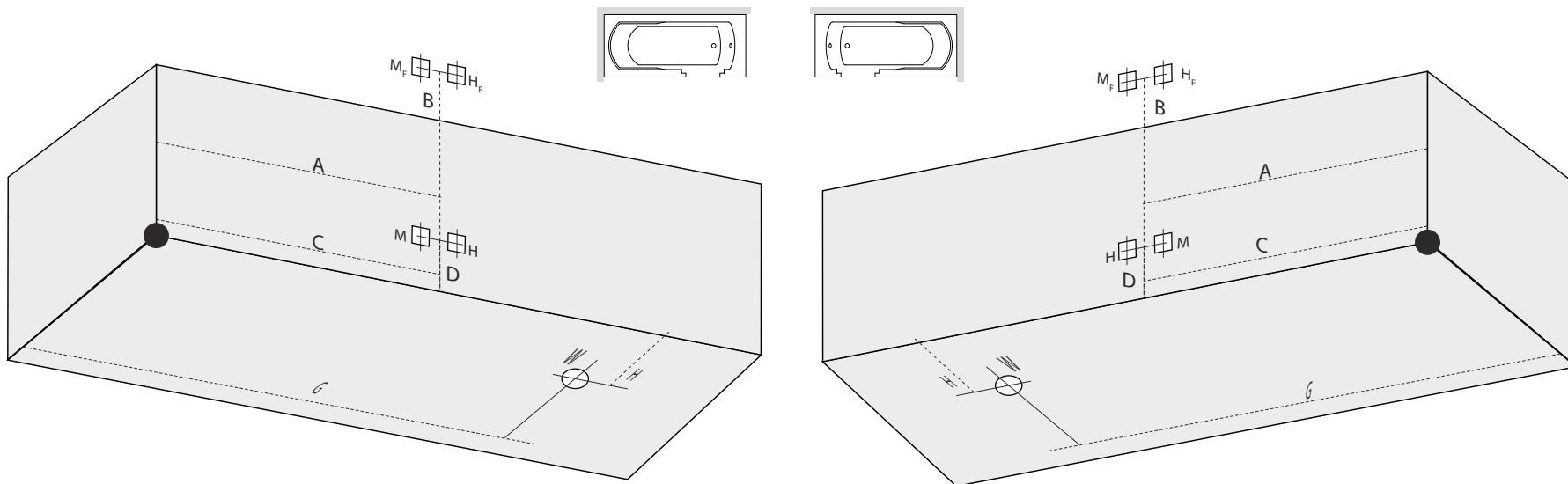

Jelmagyarázat

EK: Elektromos kiállítás

W₁/W₂: Lefolyó pozíciója

H_F - M_F: Fali kádöltő pozíciója

H-M: Hideg-Meleg víz kiállítás peremre szerelt csaptelep esetében. 1/2"-os nyitó-záró szelep. Amennyiben a masszázsrendszer rendelkezik friss vizes öblítő funkcióval, akkor a hidegvizes oldalon, dupla, vagy "T" elágazással kell kiállni.

170x75

A	850 mm
B	700 mm
C	850 mm
D	200 mm
E	-
F	-
G	1400 mm
H	375 mm

Masszázsrendszer áramigénye

	Activ vízmasszázs	+10 fúvókás pezsgőfürdő	Wellness masszázrendszer	Wellness Premium masszázrendszer	Wellness Premium Plus masszázrendszer	Elegant masszázrendszer
Teljesítmény	-	-	-	-	-	-
Áramfelvétel	-	-	-	-	-	-

Kiegészítők áramigénye

Vízfűtés	Színterápia	Relax színterápia	Ózongenerátor
-	-	-	-
-	-	-	-

*A vízfűtés minden esetben opcionális. A vízhőmérsékletet beállítani, vezérelni a Wellness Premium Plus és Elegant rendszereknél lehet. A többi vízmasszázs rendszerénél csak vízhőmérséklet szinten tartás funkció lehetséges.